

Filteranlagen und Filtermaterial

WALTER WIDMER AG 

Schwimmbad - Whirlpool - Sanierung

Industriestrasse 24
9300 Wittenbach
+41 71 298 54 54
info@ww-ag.ch



44

DAS NACHHALTIGSTE FILTERMEDIUM

AFM®





**BIS ZU 50% WENIGER CHEMIKALIEN,
TRICHLORAMINE UND THMS**

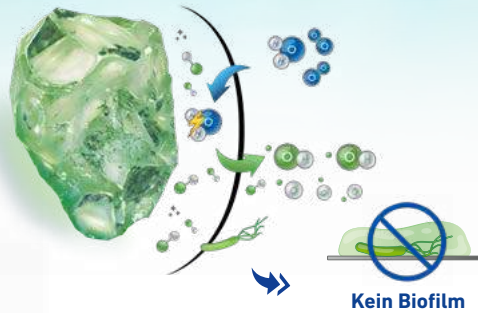

Hydrophobe Oberfläche
Stößt Wasser ab,
zieht organische Stoffe an!



Selbststerilisierende Oberfläche

- ✓ Kein Wachstum von Krankheitserregern
- ✓ Kein Verklumpen und keine Kanalbildung
- ✓ Kein Chlorgeruch
- ✓ Kein Effizienzverlust

Überlegene Filtereigenschaften

- ✓ Filterung bis 1 Mikron
- ✓ Kristallklares, sauberes Wasser
- ✓ Reduzierter Chemikalienverbrauch
- ✓ Bis zu 50% weniger THMs



**BIS ZU 80%
WENIGER RÜCKSPÜLWASSER!**



Filterbettausdehnung bei 25 °C

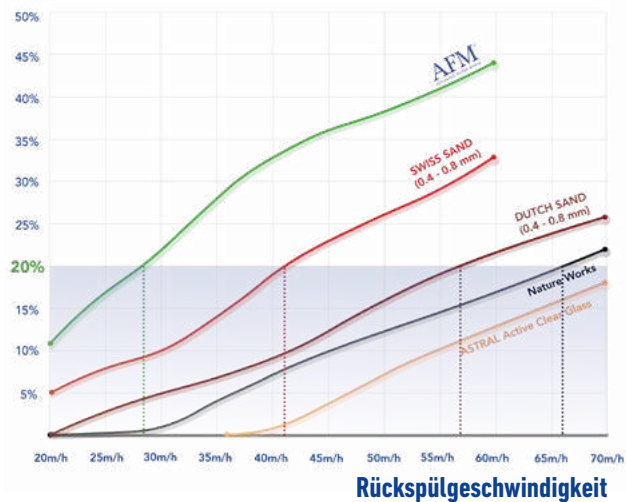



Artikelnummer Bezeichnung Preis CHF



FILTER SERIE «FA» FILTERBETT 350 - 450 MM

- inkl. Manometer und Entlüftungsventil
 - transparenter Deckel
 - ozonbeständig bis 0,5 g/m³
- Filterpreise ohne AFM® oder Sandfüllung**

- Betriebsdruck 2,5 bar, Prüfdruck 3,75 bar
- bis 7 bar Arbeitsdruck lieferbar gegen Aufpreis
- 5 Jahre Garantie

C



Empfohlene Ventile

Artikelnummer	Bezeichnung	Empfohlene Ventile		Preis CHF
		6-Wege-Ventil	Stangenventil	
041000	FA 10 Ø 520 mm	1½"	DN 40	1'375.00
041001	FA 15 Ø 640 mm	2"	DN 40/50	1'587.00
041002	FA 20 Ø 720 mm	2"	DN 50	1'875.00
041003	FA 30 Ø 840 mm	3"	DN 50	2'226.00
041004	FA 35 Ø 960 mm	3"	DN 65	3'151.00
041005	6-Wege-Ventilsatz 1½" kompl. inkl. notwendiger Verrohrung			225.00
041006	6-Wege-Ventilsatz 2" kompl. inkl. notwendiger Verrohrung			344.00
083020	Besgo Ventilsatz DN 40 / Ø 50 mm – 190 mm			866.00
083021	Besgo Ventilsatz DN 50 / Ø 63 mm – 190 mm			951.00
083033	Besgo Ventilsatz DN 65 / Ø 75 mm – 250 mm			1'292.00



EINFÜLLHILFE FÜR FILTERBEHÄLTER

Einfüllhilfe aus Edelstahl für Filtermaterial. Das Produkt wird auf die Filteröffnung platziert, diese Öffnung ist mit einer Spitze versehen, die z.B. den AFM-Sack aufreißen lässt und somit das Filtermaterial in den Filter rieselt. Mit dieser Einfüllhilfe wird der Schlammwassertrichter abgedeckt und die Stehbolzen vor Beschädigung und Verschmutzung geschützt.

C

045050	Einfüllhilfe aus Edelstahl für Serviceöffnung 190 mm FA 10, FA 15, FA 20, FA 30	581.00
045051	Einfüllhilfe aus Edelstahl für Serviceöffnung 305 mm FA 35	641.00





Gewindeanschlüsse

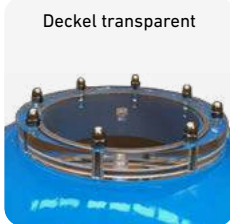

Deckel transparent



Verteilkopf



Filterstern



Entleerungsstopfen



Manometer und Entlüftungsventil

TECHNISCHE DATEN

Typ	FA 10	FA 15	FA 20	FA 30	FA 35
Filter Ø	520 mm	640 mm	720 mm	840 mm	960 mm
Filterfläche	0,20 m ²	0,30 m ²	0,40 m ²	0,52 m ²	0,70 m ²
Anschluss	2"	2"	2"	2"	2½"
Leistung bei 20 m/h	4 m ³ /h	6 m ³ /h	8 m ³ /h	11 m ³ /h	14 m ³ /h
Leistung bei 30 m/h	6 m ³ /h	9 m ³ /h	12 m ³ /h	16 m ³ /h	21 m ³ /h
Leistung bei 50 m/h	10 m ³ /h	15 m ³ /h	20 m ³ /h	26 m ³ /h	35 m ³ /h
Füllung AFM® / Sand in kg	105 / 125	126 / 150	210 / 250	294 / 350	420 / 500
AFM® 1 / Sand 0,4 - 0,8 Säcke	3	3	5	7	10
AFM® 2 / Sand 0,7 - 1,2 Säcke	2	3	5	4	5
AFM® 3 / Sand 2,0 - 3,2 Säcke	-	-	-	3	5
A	310 mm	310 mm	360 mm	360 mm	360 mm
B	190 mm	190 mm	190 mm	190 mm	250 mm
E	25 mm	25 mm	75 mm	75 mm	75 mm
O	190 mm	190 mm	190 mm	190 mm	305 mm
H	800 mm	830 mm	930 mm	950 mm	1040 mm

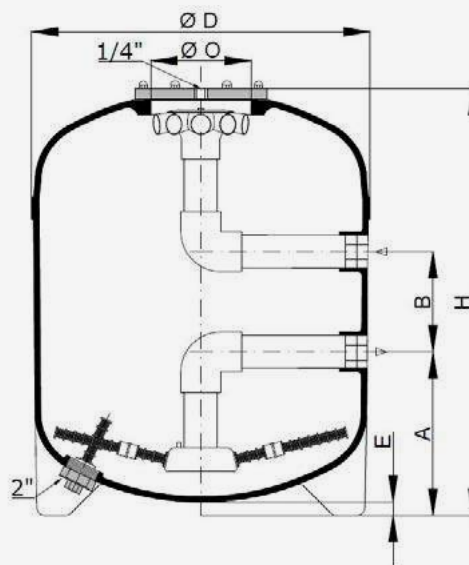



Artikelnummer Bezeichnung Preis CHF



FILTER SERIE «HFS» FILTERBETT 450 - 700 MM

- inkl. Manometer und Entlüftungsventil
- transparenter Deckel
- ozonbeständig bis 0,5 g/m³
- Betriebsdruck 2,5 bar, Prüfdruck 3,75 bar
- temperaturbeständig bis 40 °C
- 5 Jahre Garantie

Filterpreise ohne AFM® oder Sandfüllung

C

Empfohlene Ventile

Artikelnummer	Bezeichnung	Empfohlene Ventile		Preis CHF
		6-Wege-Ventil	Stangenventil	
041199	HFS 6 Ø 415 mm	1½"	DN 40	1'173.00
041200	HFS 8 Ø 460 mm	1½"	DN 40	1'288.00
041201	HFS 10 Ø 520 mm	1½"	DN 40	1'559.00
041207	HFS 15 Ø 640 mm	2"	DN 40 / DN 50	2'162.00
041208	HFS 20 Ø 720 mm	2"	DN 50	2'490.00
041209	HFS 30 Ø 840 mm	3"	DN 50	2'875.00
041210	HFS 35 Ø 960 mm	3"	DN 65	3'744.00
083020	Besgo Ventilsatz DN 40 / Ø 50 mm – 190 mm			866.00
083021	Besgo Ventilsatz DN 50 / Ø 63 mm – 190 mm			951.00
083033	Besgo Ventilsatz DN 65 / Ø 75 mm – 250 mm			1'292.00



EINFÜLLHILFE FÜR FILTERBEHÄLTER

Einfüllhilfe aus Edelstahl für Filtermaterial. Das Produkt wird auf die Filteröffnung platziert, diese Öffnung ist mit einer Spitze versehen, die z.B. den AFM-Sack aufreissen lässt und somit das Filtermaterial in den Filter rieselt. Mit dieser Einfüllhilfe wird der Schlammwassertrichter abgedeckt und die Stehbolzen vor Beschädigung und Verschmutzung geschützt.

C

045050	Einfüllhilfe aus Edelstahl für Serviceöffnung 190 mm HFS 6, HFS 8, HFS 10	581.00
045051	Einfüllhilfe aus Edelstahl für Serviceöffnung 305 mm HFS 15, HFS 20	641.00
045052	Einfüllhilfe aus Edelstahl für Serviceöffnung 355 mm HFS 30, HFS 35	686.00



Filterbehälter



Gewindeanschlüsse



Grosser Deckel transparent



Verteilkopf



Filterstern



Entleerungsstopfen



Manometer und Entlüftungsventil

TECHNISCHE DATEN

Typ	HFS 6	HFS 8	HFS 10	HFS 15	HFS 20	HFS 30	HFS 35
Filter Ø	415 mm	460 mm	520 mm	640 mm	720 mm	840 mm	960 mm
Filterfläche	0,13 m ²	0,16 m ²	0,20 m ²	0,30 m ²	0,40 m ²	0,52 m ²	0,70 m ²
Anschluss	2"	2"	2"	2"	2"	2"	2½"
Leistung bei 20 m/h	2,4 m ³ /h	3,2 m ³ /h	4 m ³ /h	6 m ³ /h	8 m ³ /h	11 m ³ /h	14 m ³ /h
Leistung bei 30 m/h	3,6 m ³ /h	4,8 m ³ /h	6 m ³ /h	9 m ³ /h	12 m ³ /h	16 m ³ /h	21 m ³ /h
Leistung bei 50 m/h	6 m ³ /h	8 m ³ /h	10 m ³ /h	15 m ³ /h	20 m ³ /h	26 m ³ /h	35 m ³ /h
Füllung AFM® / Sand in kg							
AFM® 1 / Sand 0,4 - 0,8 Säcke	1	2	3	6	8	10	15
AFM® 2 / Sand 0,7 - 1,2 Säcke	1	1	3	6	6	5	8
AFM® 3 / Sand 2,0 - 3,2 Säcke	-	-	-	-	-	5	7
A	260 mm	260 mm	310 mm	310 mm	360 mm	360 mm	360 mm
B	190 mm	190 mm	190 mm	190 mm	190 mm	190 mm	250 mm
E	25 mm	25 mm	25 mm	70 mm	105 mm	110 mm	120 mm
O	190 mm	190 mm	190 mm	305 mm	305 mm	355 mm	355 mm
H	861 mm	861 mm	931 mm	1090 mm	1140 mm	1190 mm	1240 mm

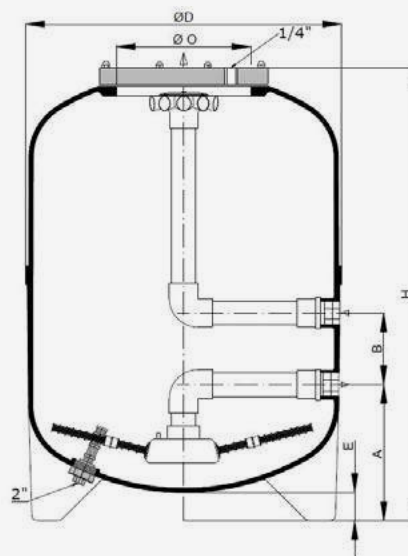



Artikelnummer Bezeichnung Preis CHF



FILTER SERIE «AFM» MIT FILTERSTERN, FILTERBETT 900 - 1'000 MM

- ozonbeständig bis 0,5 g/m³
- Betriebsdruck 2,5 bar, Prüfdruck 3,75 bar, temperaturbeständig bis 40 °C
- mit Mannloch und Schauglas
- inkl. Entlüftungseinheit und Manometer
- 5 Jahre Garantie

Filterpreise ohne AFM® oder Sandfüllung

C

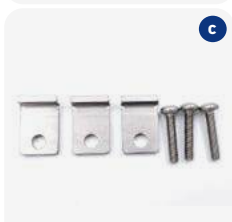

Artikelnummer	Bezeichnung	Mannloch	Material	Preis CHF
042100	AFM Ø 520 mm	Position 6	transparent	2'617.00
042101	AFM Ø 640 mm	Position 6	transparent	3'071.00
042102	AFM Ø 720 mm	Position 6	transparent	3'519.00
042103	AFM Ø 840 mm	Position 6	transparent	3'910.00
042104	AFM Ø 960 mm	Position 6	transparent	5'014.00
042105	AFM Ø 640 mm	Position 2	transparent	3'071.00
042106	AFM Ø 720 mm	Position 2	transparent	3'519.00
042107	AFM Ø 840 mm	Position 2	transparent	3'910.00
042108	AFM Ø 960 mm	Position 2	transparent	5'014.00
083021	Besgo Ventilsatz DN 50 / Ø 63 mm – 190 mm			951.00
083033	Besgo Ventilsatz DN 65 / Ø 75 mm – 250 mm			1'292.00

BELEUCHTUNG FÜR SCHAUGLAS

191100	(a) Typ HLM 80 LED 2 W D / 24 V AC/DC für Schauglas 3"	885.00
191102	(b) Typ HLM 100 LED 4 W D / 24 V AC/DC für Schauglas 4"	930.00
191101	(c) Befestigungswinkel für Beleuchtung (Satz à 3 Stk.)	34.00
063010	Beleuchtungstrafo 50 VA 230 V / 24 V 1 Abgang	124.00





Gewindeanschlüsse

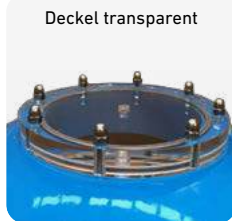

Deckel transparent



Mannloch



Verteilkopf



Schauglas



Entleerungsstopfen



Manometer und Entlüftungsventil

TECHNISCHE DATEN

Typ	AFM 520	AFM 640	AFM 720	AFM 840	AFM 960
Filter Ø	520 mm	640 mm	720 mm	840 mm	960 mm
Filterfläche	0,2 m ²	0,3 m ²	0,4 m ²	0,52 m ²	0,7 m ²
Anschluss	2"	2"	2"	2"	2½"
Schauglas	2½"	3"	3"	3"	4"
Leistung bei 20 m/h	4 m ³ /h	6 m ³ /h	8 m ³ /h	11 m ³ /h	14 m ³ /h
Leistung bei 30 m/h	6 m ³ /h	9 m ³ /h	12 m ³ /h	16 m ³ /h	21 m ³ /h
Leistung bei 50 m/h	10 m ³ /h	15 m ³ /h	20 m ³ /h	26,5 m ³ /h	35 m ³ /h
Füllung AFM® / Sand in kg	231 / 275	357 / 425	462 / 550	651 / 775	924 / 1100
AFM® 1 / Sand 0,4 - 0,8 Säcke	6	9	11	15	22
AFM® 2 / Sand 0,7 - 1,2 Säcke	5	8	11	8	11
AFM® 3 / Sand 2,0 - 3,2 Säcke	-	-	-	8	11
A	405 mm	420 mm	420 mm	440 mm	405 mm
B	190 mm	190 mm	190 mm	190 mm	250 mm
E	5 mm	5 mm	5 mm	5 mm	5 mm
H	1'400 mm	1'440 mm	1'440 mm	1'460 mm	1'520 mm
M (Mannloch)	215 mm	305 mm	305 mm	305 mm	355 mm
O	190 mm	190 mm	190 mm	190 mm	205 mm

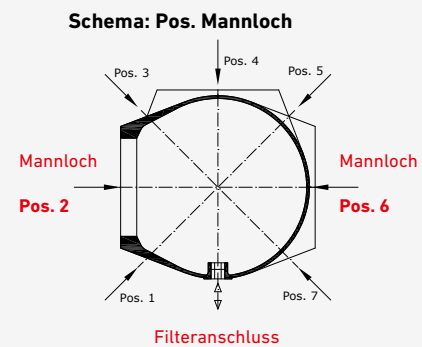
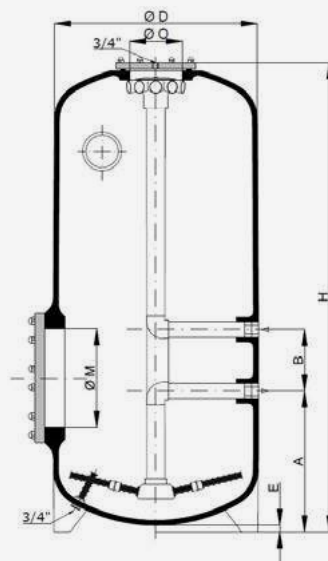

KAPITEL 4 | FILTERANLAGEN UND FILTERMATERIAL

Filteranlagen



Artikelnummer	Bezeichnung	Preis CHF
FILTERANLAGE CALPLAS MIT SPECK BADU PRIME UND BESGO VENTIL Vormontierte Filteranlage auf einer PE-Europalette für die einfache Einbringung		C
044117	Filteranlage FA10 - Prime 11 / 400 V - Besgo	3'885.00
044118	Filteranlage FA10 - Prime 11 / 230 V - Besgo	3'933.00
044112	Filteranlage FA15 - Prime 15 / 400 V - Besgo	4'500.00
044114	Filteranlage FA15 - Prime 15 / 230 V - Besgo	4'565.00
044107*	Filteranlage FA15 - Eco VS / 230 V - Besgo	5'565.00

TECHNISCHE DATEN

Art. Nr.	044117	044118	044112	044114	044107
Filter Calplas	FA10 Ø 520	FA10 Ø 520	FA15 Ø 640	FA15 Ø 640	FA15 Ø 640
Pumpe Speck Badu Prime	11 0.45 kW 400 V	11 0.45 kW 230 V	15 0.75 kW 400 V	15 0.75 kW 230 V	Eco VS 1.1 kW 230 V frequenz- reguliert
Rückspülventil Besgo	DN 40 Ø 50 mm	DN 40 Ø 50 mm	DN 50 Ø 63 mm	DN 50 Ø 63 mm	DN 50 Ø 63 mm
Länge (mm)	1'200	1'200	1'200	1'200	1'200
Tiefe (mm)	800	800	800	800	800
Höhe (mm)	1'070	1'070	1'100	1'100	1'100
Gewicht (kg)	45	45	55	55	55

*Kann direkt über SPACE, AS Control 4, AS Control Plus und Euromatik.net angesteuert werden.



KAPITEL 4 | FILTERANLAGEN UND FILTERMATERIAL

Filteranlagen



Artikelnummer Bezeichnung Preis CHF

FILTERANLAGE CALPLAS - SPECK BADU PRIME - MANUELLES 6-WEGE-VENTIL

Vormontierte Filteranlage auf einer PE-Europalette für die einfache Einbringung

C

044104	Filteranlage FA10 - Prime 11 / 400 V - 6-Wege-Ventil	2'880.00
044109	Filteranlage FA10 - Prime 11 / 230 V - 6-Wege-Ventil	2'930.00
044110*	Filteranlage FA15 - Prime 15 / 400 V - 6-Wege-Ventil	3'325.00
044108	Filteranlage FA15 - Prime 15 / 230 V - 6-Wege-Ventil	3'408.00

TECHNISCHE DATEN

Art. Nr.	044104	044109	044110	044108
Filter Calplas	FA10 Ø 520	FA10 Ø 520	FA15 Ø 640	FA15 Ø 640
Pumpe Speck Badu Prime	11 0.45 kW 400 V	11 0.45 kW 230 V	15 0.75 kW 400 V	15 0.75 kW 230 V
6-Wege Ventil	1½"	1½"	2"	2"
Länge (mm)	1'200	1'200	1'200	1'200
Tiefe (mm)	800	800	800	800
Höhe (mm)	1'070	1'070	1'100	1'100
Gewicht (kg)	40	40	45	50

*Nur solange Vorrat!



Artikelnummer Bezeichnung Preis CHF

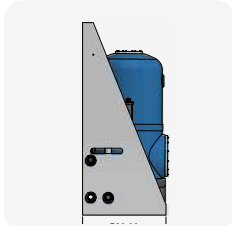
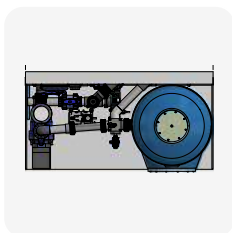

SPACE DA-SY+ FILTERANLAGEN WASSERAUFBEREITUNG FÜR SKIMMERBECKEN UND RINNENBECKEN MIT DRYDEN DA-GEN C

Calplas Filter AFM-640 mm oder HFS-640 mm: Speck Badu Delta Eco VS 1,10 kW 230 V / Besgo Rückspülventil DN50/d63 / Besgo Ansaugventil DN50/d63 / Luft-Kompressor / FlowVis / Digitalsensor zu FlowVis
 Space Complete: DA-GEN 45 / pH-Messung / Redox-Messung / Wassertemperatursensor / Lufttemperatursensor / Drucksensor / 1 pH Dosierpumpe / 1 Flockungspumpe APF® / 1 Sauglanze / Abmessung L x T x H: 1500 x 780 x 1800 mm

Calplas Filter AFM-720 mm: Speck Badu Delta Eco VS 1,10 kW 230 V / Besgo Rückspülventil DN50/d63 / Besgo Ansaugventil DN50/d63 / Luft-Kompressor / FlowVis / Digitalsensor zu FlowVis
 Space Complete: DA-GEN 90 / pH-Messung / Redox-Messung / Wassertemperatursensor / Lufttemperatursensor / Drucksensor / 1 pH Dosierpumpe / 1 Flockungspumpe APF® / 1 Sauglanze / Abmessung L x T x H: 1500 x 780 x 1800 mm

Calplas Filter AFM-960 mm: Speck Eco Flex 2,20 kW 230 V / Besgo Rückspülventil DN50/d63 / Besgo Ansaugventil DN50/d63 / Luft-Kompressor / FlowVis / Digitalsensor zu FlowVis
 Space Complete: DA-GEN 150 / pH-Messung / Redox-Messung / Wassertemperatursensor / Lufttemperatursensor / Drucksensor / 1 pH Dosierpumpe / 1 Flockungspumpe APF® / 1 Sauglanze / Abmessung L x T x H: 1850 x 1120 x 1800 mm

044060*	(a) DA-SY+ Filteranlage mit Ansaugventil mit Space, DAGEN-45-RX, AFM-640 mm, Badu Delta Eco VS	20'870.00
044061*	(a) DA-SY+ Filteranlage mit Ansaugventil mit Space, DAGEN-90-RX, AFM-720 mm, Badu Delta Eco VS	21'750.00
044062*	(c) DA-SY+ Filteranlage mit Ansaugventil mit Space, DAGEN-150-RX, AFM-960 mm, Badu Delta Eco Flex	27'710.00

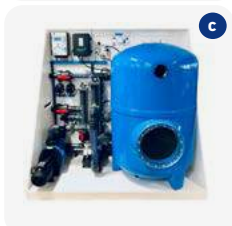

SPACE STATION DA-SY FILTERANLAGEN WASSERAUFBEREITUNG FÜR SKIMMERBECKEN UND RINNENBECKEN C

Calplas Filter AFM-640 mm oder HFS-640 mm: Speck Badu Delta Eco VS 1,10 kW 230 V / Besgo Rückspülventil DN50/d63 / Besgo Ansaugventil DN50/d63 / Luft-Kompressor / FlowVis / Digitalsensor zu FlowVis
 Space Station: pH-Messung / Redox-Messung / Wassertemperatursensor / Lufttemperatursensor / Drucksensor / 2 Dosierpumpen für pH und Flüssigchlor / 1 Flockungspumpe APF® / 2 Sauglanze / Abmessung L x T x H: 1500 x 780 x 1800 mm

Calplas Filter AFM-720 mm: Speck Badu Delta Eco VS 1,10 kW 230 V / Besgo Rückspülventil DN50/d63 / Besgo Ansaugventil DN50/d63 / Luft-Kompressor / FlowVis / Digitalsensor zu FlowVis
 Space Station: pH-Messung / Redox-Messung / Wassertemperatursensor / Lufttemperatursensor / Drucksensor / 2 Dosierpumpen für pH und Flüssigchlor / 1 Flockungspumpe APF® / 2 Sauglanze / Abmessung L x T x H: 1500 x 780 x 1800 mm

Calplas Filter AFM-960 mm: Speck Eco Flex 2,20 kW 230 V / Besgo Rückspülventil DN50/d63 / Besgo Ansaugventil DN50/d63 / Luft-Kompressor / FlowVis / Digitalsensor zu FlowVis
 Space Station: pH-Messung / Redox-Messung / Wassertemperatursensor / Lufttemperatursensor / Drucksensor / 2 Dosierpumpen für pH und Flüssigchlor / 1 Flockungspumpe APF® / 2 Sauglanze / Abmessung L x T x H: 1850 x 1120 x 1800 mm

044063*	(b) DA-SY Filteranlage mit Ansaugventil mit Space, pH/Redox, AFM-640 mm, Badu Delta Eco VS	19'550.00
044064*	(b) DA-SY Filteranlage mit Ansaugventil mit Space, pH/Redox, AFM-720 mm, Badu Delta Eco VS	20'080.00
044065*	(c) DA-SY Filteranlage mit Ansaugventil mit Space, pH/Redox, AFM-960 mm, Badu Delta Eco Flex	25'350.00
	Minderpreis bei Filter HFS statt AFM ø 640	909.00
	Minderpreis bei Filter HFS statt AFM ø 720	1'029.00
	Minderpreis bei Filter HFS statt AFM ø 960	1'270.00

*Lieferfrist ca. 3 Wochen



Artikelnummer Bezeichnung Preis CHF

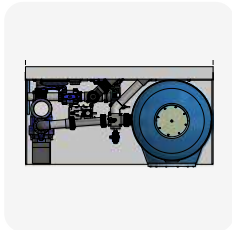

DA-SY+ FILTERANLAGEN WASSERAUFBEREITUNG FÜR SKIMMERBECKEN MIT DRYDEN DA-GEN C

Calplas Filter AFM-640 mm: Speck Badu Delta Eco VS 1,10 kW 230 V / Besgo DN50/d63 / FlowVis / Luft-Kompressor / DA-GEN 45-FC: Freie Chlor-Messung, pH-Messung, Temperaturmessung, 1 pH Dosierpumpe, 1 Flockungspumpe APF®, Sauglanze und Wi-Fi / Abmessung L x T x H: 1500 x 780 x 1800 mm

Calplas Filter AFM-720 mm: Speck Badu Delta Eco VS 1,10 kW 230 V / Besgo DN50/d63 / FlowVis / Luft-Kompressor / DA-GEN 90-FC: Freie Chlor-Messung, pH-Messung, Temperaturmessung, 1 pH Dosierpumpe, 1 Flockungspumpe APF®, Sauglanze und Wi-Fi / Abmessung L x T x H: 1500 x 780 x 1800 mm

Calplas Filter AFM-960 mm: Speck Eco Flex 2,20 kW 230 V / Besgo DN65/d75 / FlowVis / Luft-Kompressor / DA-GEN 150-FC: Freie Chlor-Messung, pH-Messung, Temperaturmessung, 1 pH Dosierpumpe, 1 Flockungspumpe APF®, Sauglanze und Wi-Fi / Abmessung L x T x H: 1850 x 1120 x 1800 mm

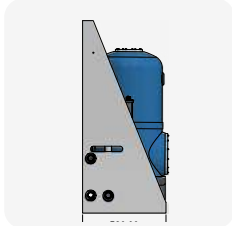

044004*	(a) DA-SY+ Filteranlage für Skimmerbecken mit Calplas Filter AFM-640 mm	18'583.00
044003*	(b) DA-SY+ Filteranlage für Skimmerbecken mit Calplas Filter AFM-720 mm	19'992.00
044044*	DA-SY+ Filteranlage für Skimmerbecken mit Calplas Filter AFM-960 mm	25'983.00



DA-SY FILTERANLAGEN WASSERAUFBEREITUNG FÜR SKIMMERBECKEN MIT DRYDEN STATION C

Calplas Filter AFM-640 mm: Speck Badu Delta Eco VS 1,10 kW 230 V / Besgo DN50/d63 / FlowVis / Luft-Kompressor / Dryden Station: Freie Chlor-Messung, Redox-Messung, pH-Messung, Temperaturmessung, 3 Dosierpumpen (pH, Chlor und APF®), 2 Sauglanzen und Wi-Fi, Abmessung L x T x H: 1500 x 780 x 1800 mm

Calplas Filter AFM-720 mm: Speck Badu Delta Eco VS 1,10 kW 230 V / Besgo DN50/d63 / FlowVis / Luft-Kompressor / Dryden Station: Freie Chlor-Messung, Redox-Messung, pH-Messung, Temperaturmessung, 3 Dosierpumpen (pH, Chlor und APF®), 2 Sauglanzen und Wi-Fi, Abmessung L x T x H: 1500 x 780 x 1800 mm



044022*	DA-SY Filteranlage für Skimmerbecken mit Calplas Filter AFM-640 mm	17'680.00
044023*	(c) DA-SY Filteranlage für Skimmerbecken mit Calplas Filter AFM-720 mm	19'680.00



DA-SY+ FILTERANLAGEN WASSERAUFBEREITUNG FÜR RINNEBECKEN MIT DRYDEN DA-GEN C

Calplas Filter AFM-640 mm: Speck Badu Delta Eco VS 1,10 kW 230 V / Besgo DN50/d63 / AS Control Plus / FlowVis / Luft-Kompressor / DA-GEN 45-FC: Freie Chlormessung, pH-Messung, Temperaturmessung, 1 pH Dosierpumpe, 1 Flockungspumpe APF®, Sauglanze und Wi-Fi, Abmessung L x T x H: 1500 x 780 x 1800 mm

Calplas Filter AFM-720 mm: Speck Badu Delta Eco VS 1,10 kW 230 V / Besgo DN50/d63 / AS Control Plus / FlowVis / Luft-Kompressor / DA-GEN 90-FC: Freie Chlormessung, pH-Messung, Temperaturmessung, 1 pH Dosierpumpe, 1 Flockungspumpe APF®, Sauglanze und Wi-Fi, Abmessung L x T x H: 1500 x 780 x 1800 mm

Calplas Filter AFM-960 mm: Speck Eco Flex 2,20 kW 230 V / Besgo DN65/d75 / AS Control Plus / FlowVis / Luft-Kompressor / DA-GEN 150-FC: Freie Chlormessung, pH-Messung, Temperaturmessung, 1 pH Dosierpumpe, 1 Flockungspumpe APF®, Sauglanze und Wi-Fi, Abmessung L x T x H: 1850 x 1120 x 1800 mm

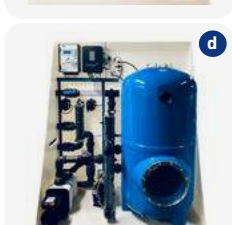

044006*	(d) DA-SY+ Filteranlage für Rinnenbecken mit Calplas Filter AFM-640 mm	22'680.00
044008*	DA-SY+ Filteranlage für Rinnenbecken mit Calplas Filter AFM-720 mm	23'995.00
044045*	(e) DA-SY+ Filteranlage für Rinnenbecken mit Calplas Filter AFM-960 mm	29'595.00



*Lieferfrist ca. 3 Wochen

Artikelnummer Bezeichnung Preis CHF

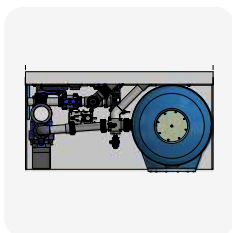

DA-SY FILTERANLAGEN WASSERAUFBEREITUNG FÜR SKIMMERBECKEN MIT POOLMANAGER 4 PLUS C
Calplas Filter AFM-640 mm: Speck Badu Delta Eco VS 1,10 kW 230 V / FlowVis / Luft-Kompressor / Besgo DN50/d63
 AS Control 4: Wassertemperaturfühler, Lufttemperaturfühler / Poolmanager 4 Plus: pH-Messung, Redox-Messung,
 3 Dosierpumpen (pH, Chlor und APF®), 2 Sauglanzen, Abmessung L x T x H: 1500 x 780 x 1800 mm

Calplas Filter AFM-720 mm: Speck Badu Delta Eco VS 1,10 kW 230 V / FlowVis / Luft-Kompressor / Besgo DN50/d63
 AS Control 4: Wassertemperaturfühler, Lufttemperaturfühler / Poolmanager 4 Plus: pH-Messung, Redox-Messung,
 3 Dosierpumpen (pH, Chlor und APF®), 2 Sauglanzen, Abmessung L x T x H: 1500 x 780 x 1800 mm

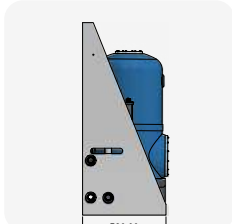

044019*	AS-DA-SY Filteranlage für Skimmerbecken mit Calplas AFM-640 mm, Poolmanager 4 Plus, pH-Rx, Badu Delta Eco VS	18'750.00
044020*	AS-DA-SY Filteranlage für Skimmerbecken mit Calplas AFM-720 mm, Poolmanager 4 Plus, pH-Rx, Badu Delta Eco VS	19'233.00



DA-SY FILTERANLAGEN WASSERAUFBEREITUNG FÜR RINNEBECKEN MIT DRYDEN STATION C
Calplas Filter AFM-640 mm: Calplas Filter AFM-640 mm / Speck Badu Delta Eco VS 1,10 kW 230 V / Besgo DN50/d63
 AS Control Plus / FlowVis / Luft-Kompressor / Dryden Station: Freie Chlor-Messung, Redox-Messung, pH-Messung,
 Temperaturmessung, 3 Dosierpumpen (pH, Chlor und APF®), 2 Sauglanzen und Wi-Fi
 Abmessung L x T x H: 1500 x 780 x 1800 mm

Calplas Filter AFM-720 mm: Speck Badu Delta Eco VS 1,10 kW 230 V / Besgo DN50/d63 / AS Control Plus / FlowVis /
 Luft-Kompressor / Dryden Station: Freie Chlor-Messung, Redox-Messung, pH-Messung, Temperaturmessung,
 3 Dosierpumpen (pH, Chlor und APF®), 2 Sauglanzen und Wi-Fi, Abmessung L x T x H: 1500 x 780 x 1800 mm



Calplas Filter AFM-960 mm: Speck Badu Eco Flex 2,20 kW 230 V / Besgo DN65/d75 / FlowVis /
 Luft-Kompressor / Dryden Station: Freie Chlor-Messung, Redox-Messung, pH-Messung, Temperaturmessung,
 3 Dosierpumpen (pH, Chlor und APF®), 2 Sauglanzen und Wi-Fi, Abmessung L x T x H: 1850 x 1120 x 1800 mm

044024*	DA-SY Filteranlage für Rinnenbecken mit Calplas Filter AFM-640 mm	23'600.00
044025*	(a) DA-SY Filteranlage für Rinnenbecken mit Calplas Filter AFM-720 mm	23'933.00
044046*	(b) DA-SY Filteranlage für Rinnenbecken mit Calplas Filter AFM-960 mm	26'638.00

DA-SY FILTERANLAGE WASSERAUFBEREITUNG FÜR PRIVATEN WHIRLPOOL MIT SKIMMER (DRYDEN STATION) C
Calplas Filter HFS-520 mm: Speck Badu Delta Eco VS 1,10 kW 230 V / Besgo DN40/d50 / Luft-Kompressor /
 Niveauregulierung mit 3 Sensoren / Dryden Station: Redox-Messung, pH-Messung, Temperaturmessung,
 3 Dosierpumpen (pH, Chlor und APF®), 2 Sauglanzen und Wi-Fi, Abmessung L x T x H: 1500 x 780 x 1800 mm

044026*	DA-SY Filteranlage für privaten Whirlpool mit Skimmer mit Calplas Filter HFS-520 mm	16'200.00
---------	-------------------------------------------------------------------------------------	-----------

DA-SY FILTERANLAGE WASSERAUFBEREITUNG FÜR C-SIDE-POOL MIT SKIMMER (DRYDEN REGELGERÄT) C
Calplas Filter HFS-460 mm: Speck Badu Prime Eco VS 1,10 kW 230 V / Besgo DN40/d50 / Luft-Kompressor /
 AS-Control 4 mit kompletter Niveauregulierung / Dryden Regelgerät: Redox-Messung, pH-Messung / Temperaturmes-
 sung / 3,0 kW Elektrowärmetauscher / 3 Dosierpumpen (pH, Chlor und APF®) und 2 Sauglanzen
 Abmessung L x T x H: 1500 x 780 x 1800 mm

044002*	DA-SY Filteranlage für C-Side-Pool, inkl. Dryden M&RT und elektr. Heizung 3 kW mit Calplas Filter HFS-460 mm	18'233.00
---------	--------------------------------------------------------------------------------------------------------------	-----------

*Lieferfrist ca. 3 Wochen



Artikelnummer Bezeichnung Preis CHF



TECHNISCHAFT STANDARD ZUR HINTERFÜLLUNG

D

Ein Muss für jede Outdoor-Filtertechnikanlage. Dieser Technikschaft erfüllt alle Ansprüche an Komfort, Outdoor-Tauglichkeit und Wetterschutz für Ihre Filtertechnik. Da brauchen Sie sich nur noch um Ihre Filtertechnik zu kümmern. Vollisolierter Schacht für Erdeinbau **zur Betonhinterfüllung**. Aus hochwertigem Polypropylen, ohne Filtertechnik, Farbe beige.

- die Wärmeisolierung reduziert massiv das Risiko des Einfrierens im Winter. Gedämmt mit XPS Styrodurplatten 30 mm.
- automatische Be-/Entlüftung, Be- und Entlüftungsröhre mit Schutzkappe.
- mit Ventilator inkl. Elektroanschluss an Filterzeiten. Mit Schachtbeleuchtung und automatischer Sicherheitspumpe mit Sensor gegen Überflutung inkl. Elektroanschluss.
- mit vorinstallierter Leiter aus Aluminium.



044031 Technikschaft Standard zur Hinterfüllung
Innenmasse 2,0 x 1,5 x 1,3 m mit Kunststoff-Deckel 900 x 900 mm 8'658.00

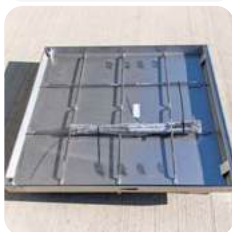

ZUBEHÖR ZUM TECHNISCHAFT - AUS STANDARD WIRD DELUXE

D

Müheloses und leichtes Öffnen des Technikschaftes mit Hilfe einer unterstützenden Gasdruckfeder. Deckel zum Verfliesen oder Verlegen von Steinen. Aus Edelstahl V2A, 900 x 900 mm, zum Einbau in den Fussboden.

044032 Deckel zum Verfliesen mit Gasdruckfeder 5'550.00



Technikschaft Standard mit Kunststoffdeckel 2,0 x 1,5 x 1,3 m

Technikschaft Standard mit Gasdruckfederdeckel 2,0 x 1,5 x 1,3 m

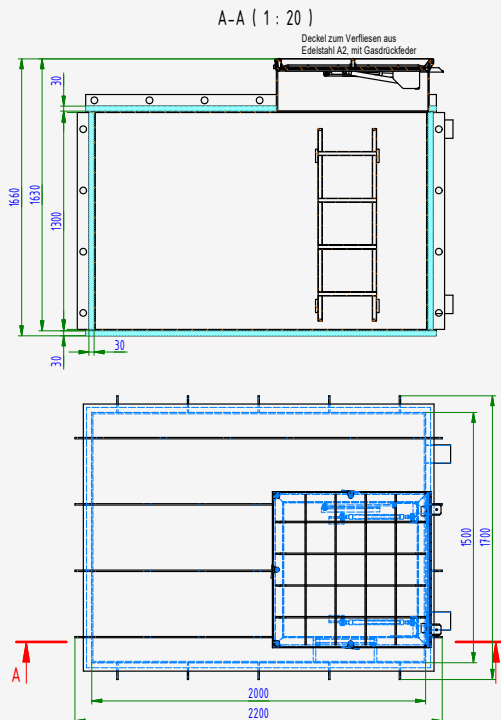
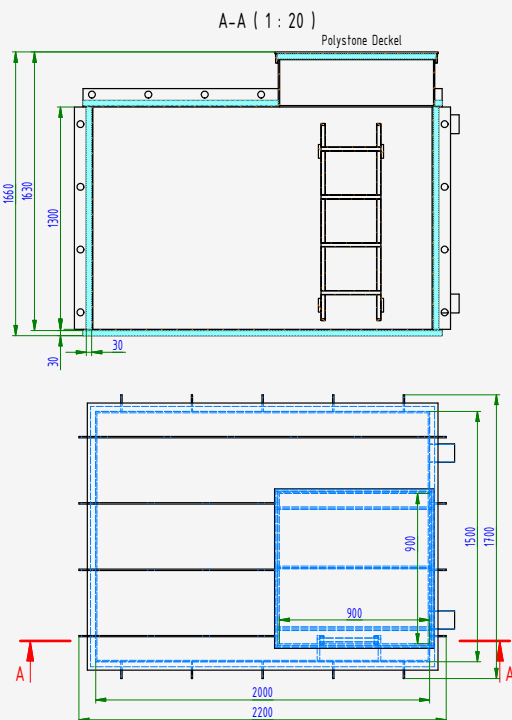

Artikelnummer Bezeichnung Preis CHF



ÜBERLAUFSAMMELBEHÄLTER AUS PE - NICHT ISOLIERT

D

- Material: Polyethylen
- Sicherheitsüberlauf 3" AG (Muffe)
- Saugleitung Losflanschanschluss Ø 90 mm
- Einlass mit Losflanschanschluss Ø 110 mm
- Entlüftungskappe 2" AG
- Temperaturbelastung max. 35 °C
- Schraubdeckel mit Spannverschluss
- Standardanschlüsse (Positionen nicht wählbar)

045020	Überlaufsammelbehälter 1'100 l Abmessung L x B x H 1'400 x 720 x 1'400 mm, Gewicht 58 kg	3'294.00
045021	Überlaufsammelbehälter 2'000 l Abmessung L x B x H 2'070 x 720 x 1'690 mm, Gewicht 113 kg	4'118.00
045022	Überlaufsammelbehälter 3'000 l Abmessung L x B x H 2'230 x 995 x 1'650 mm, Gewicht 168 kg	5'952.00



ÜBERLAUFSAMMELBEHÄLTER ZUR BETONHINTERFÜLLUNG

D

Ausgleichsbehälter eckig aus Polystone, zur Betonhinterfüllung:

- mit Rinnenleitungsanschluss 2x DN 65 / Ø 75 mm, Frischwassereinlauf PPr25, Notüberlauf Ø 110 und Ansaugung DN 50 / Ø 63 mm, mit Filterkassette
- mit Wärmedämmung - XPS Styrodur 30 mm
- mit Kunststoff-Deckel 600 mm x 600 mm

Preis für Überlaufsammelbehälter in anderen Dimensionen, freistehend oder individuelle Abmessungen auf Anfrage

045041	Überlaufsammelbehälter 2'000 l Abmessung L x B x H 2'200 x 1'200 x 1'630 mm, Gewicht 140 kg	5'331.00
045042	Überlaufsammelbehälter 3'000 l Abmessung L x B x H 2'200 x 1'700 x 1'630 mm, Gewicht 165 kg	5'759.00
045043*	Überlaufsammelbehälter 4'000 l Abmessung L x B x H 2'200 x 2'200 x 1'630 mm, Gewicht 190 kg	6'654.00
045045	Aludeck zu Überlaufsammelbehälter zum Verfließen, für Öffnung 600 x 600 mm	596.00



TECHNIKPANEL

C

Sehr stabil, aus Polypropylen, Farbe weiss, für kompakte Installation der Filtertechnik.

044013	Technikpanel L x T x H 1'500 x 780 x 1'800 mm	1'933.00
044015	Technikpanel L x T x H 1'850 x 1'120 x 1'800 mm	2'492.00

*Nicht ab Lager lieferbar - Lieferfrist 3 - 4 Wochen



Artikelnummer Bezeichnung Preis CHF



FILTER DRESDEN

C

Aus glasfaserverstärktem Polyester-Harz hergestellt, hellgrau. Mit grosser transparenter Serviceöffnung. Mit angeformtem Fuss, eingebautem Düsenkreuz, Entleerungshahn mit Schlauchanschluss. Manometer, manuelle Entlüftung und Anschlussverschraubung. Betriebsdruck max. 2,5 bar. Betriebstemperatur max. 40 °C.

Filterpreise ohne AFM® oder Sandfüllung.

041063	Dresden H3 Ø 500 mm	1'459.00
041064	Dresden H3 Ø 600 mm	1'609.00
041066	Dresden H3 Ø 750 mm	2'332.00
083103	(a) Besgo Rückspülventil DN 40 / Ø 50 mm - 125 mm	820.00
083201	(a) Besgo Rückspülventil DN 50 / Ø 63 mm - 140 mm	895.00
041027	6-Wege-Ventilsatz 1½" zu Dresden Ø 500 mm + Ø 600 mm	230.00
041029	(b) 6-Wege-Ventilsatz 2" zu Dresden Ø 750 mm	289.00



a



b

EINFÜLLHILFE FÜR FILTERBEHÄLTER

C

Einfüllhilfe aus Edelstahl für Filtermaterial. Das Produkt wird auf die Filteröffnung platziert, diese Öffnung ist mit einer Spitze versehen, die z.B. den AFM-Sack aufreissen lässt und somit das Filtermaterial in den Filter rieselt. Mit dieser Einfüllhilfe wird der Schlammwassertrichter abgedeckt und die Stehbolzen vor Beschädigung und Verschmutzung geschützt.

045053	(c) Einfüllhilfe aus Edelstahl für Serviceöffnung 300 mm	632.00
045054	(c) Einfüllhilfe aus Edelstahl für Serviceöffnung 412 mm	632.00



c

TECHNISCHE DATEN

Filter Ø	500 mm	600 mm	750 mm
Filterfläche	0,20 m ²	0,28 m ²	0,45 m ²
Filterhöhe	815 mm	920 mm	1240 mm
Anschluss Ø	50 mm	50 mm	63 mm
Abstand Anschlüsse	125 mm	125 mm	140 mm
Serviceöffnung	412 mm	412 mm	300 mm
Leistungen bei 20 m/h	4 m ³ /h	5,8 m ³ /h	9 m ³ /h
Leistungen bei 30 m/h	6 m ³ /h	8,7 m ³ /h	13.25 m ³ /h
Leistungen bei 50 m/h	10 m ³ /h	14,5 m ³ /h	22 m ³ /h
Füllung AFM®/Sand in kg	105 / 125	126 / 150	336 / 400
AFM® 1 / Sand 0,4 - 0,8 Säcke	3	4	9
AFM® 2 / Sand 0,7 - 1,2 Säcke	2	4	9

Artikelnummer Bezeichnung Preis CHF



HOCHSCHICHT FILTERBEHÄLTER BERLIN

C

Aus glasfaserverstärktem Polyester-Harz hergestellt. Mit einer inneren Versiegelung, mit grosser transparenter Serviceöffnung, mit eingebautem Düsenkreuz, Entleerungshahn mit Schlauchanschluss, Manometer und manueller Entlüftung.

- ohne Ventilsatz; mit Anschlussverschraubung
- Betriebsdruck: max. 2,5 bar
- Betriebstemperatur: max. 40° C
- Behälterfarbe: RAL 7035 (lichtgrau)
- nach DIN EN16713

Filterpreise ohne AFM® oder Sandfüllung.



041067	Berlin H3 Ø 600 mm	3'294.00
041068	Berlin H3 Ø 750 mm	3'752.00
083201	(a) Besgo Rückpülventil DN50 / Ø 63 mm – 140 mm	895.00
041029	(b) 6-Wege-Ventilsatz 2" zu Berlin	289.00
045054	(c) Einfüllhilfe aus Edelstahl für Serviceöffnung 412 mm	632.00



TECHNISCHE DATEN

Filter Ø	600 mm	750 mm
Filterfläche	0,28 m ²	0,45 m ²
Filterhöhe	1'450 mm	1'500 mm
Anschluss Ø	63 mm	63 mm
Abstand Anschlüsse	140 mm	140 mm
Serviceöffnung	412 mm	412 mm
Leistungen bei 20 m/h	5.65 m ³ /h	9 m ³ /h
Leistungen bei 30 m/h	8.5 m ³ /h	13.25 m ³ /h
Leistungen bei 50 m/h	15 m ³ /h	22 m ³ /h
Füllung AFM®/Sand in kg	294 / 350	483 / 575
AFM® 1 / Sand 0,4 - 0,8 Säcke	10	15
AFM® 2 / Sand 0,7 - 1,2 Säcke	4	8





Artikelnummer Bezeichnung Preis CHF

FILTER TRITON SM

- Glasfaserverstärkter Behälter aus einem Stück
- max. Betriebsdruck 2,3 bar
- max. Betriebstemperatur 50 °C
- inkl. Manometer und Entlüftungsschraube

C

**Filterpreise ohne AFM® oder Sandfüllung
Für technische Daten siehe nächste Seite**

041040	Triton SM TR 40 Ø 480 mm	1'042.00
041041	Triton SM TR 60 Ø 610 mm	1'189.00
041042	Triton SM TR 100 Ø 762 mm	1'577.00
041017	6-Wege-Ventilsatz 1½", fertig geklebt inkl. notwendiger Verrohrung	227.00
041018	6-Wege-Ventilsatz 2", fertig geklebt inkl. notwendiger Verrohrung	325.00
083102	Besgo Ventil DN 40 / Ø 50 mm – 190 mm	820.00
083202	Besgo Ventil DN 50 / Ø 63 mm – 190 mm	895.00
045-075	Ventil-Adaptersatz für 48 mm - ausgedreht Ø 50 mm	100.00
045-074	Ventil-Adaptersatz für 60 mm - ausgedreht Ø 63 mm	100.00



FILTER TAGELUS TM

- Glasfaserverstärkter Behälter aus einem Stück
- max. Betriebsdruck 2,3 bar
- max. Betriebstemperatur 50 °C
- inkl. Manometer

C

**Filterpreise ohne AFM® oder Sandfüllung
Für technische Daten siehe nächste Seite**

041043	Tagelus TM TA 40 Ø 480 mm mit 6-Wege-Top-Mount-Ventil 1½"	880.00
041044	Tagelus TM TA 60 Ø 610 mm mit 6-Wege-Top-Mount-Ventil 1½"	1'057.00





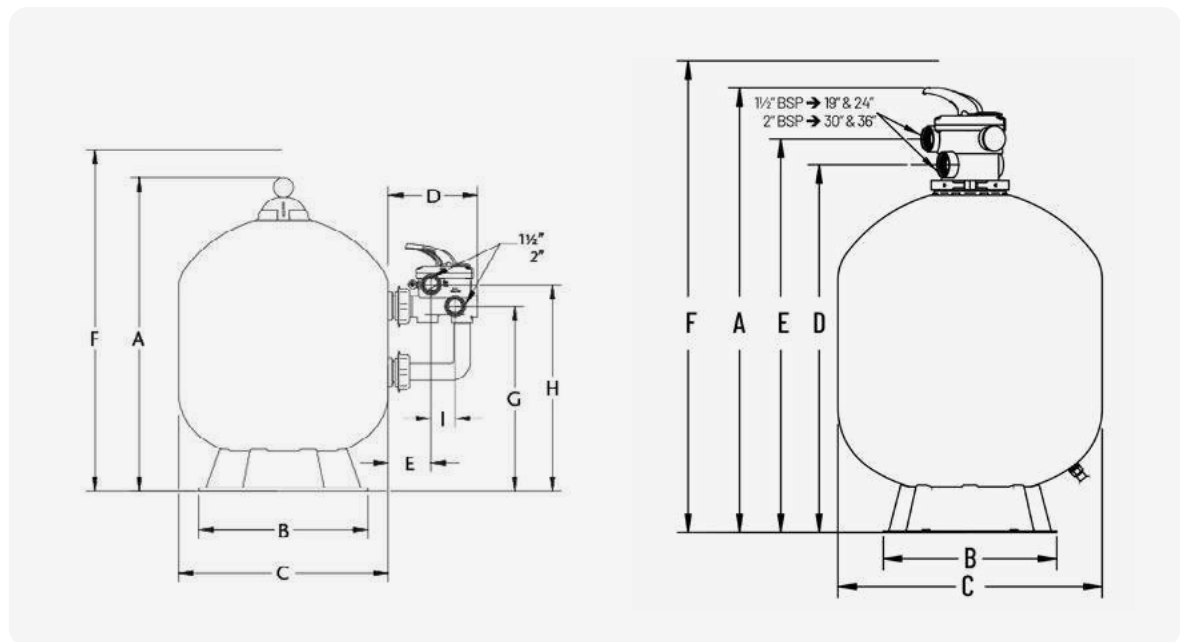

TECHNISCHE DATEN

Typ	SM TR 40	SM TR 60	SM TR 100	TM TA 40	TM TA 60
Filter Ø	480 mm	610 mm	762 mm	480 mm	610 mm
Für Ventile	1½"	1½" / 2"	2"		
Filterfläche	0,17 m ²	0,29 m ²	0,45 m ²	0,17 m ²	0,29 m ²
Leistung 20 m/h	3,4 m ³ /h	5,8 m ³ /h	9,0 m ³ /h	3,4 m ³ /h	5,6 m ³ /h
Leistung 30 m/h	5,1 m ³ /h	8,7 m ³ /h	13,5 m ³ /h	5,1 m ³ /h	8,7 m ³ /h
Leistung 50 m/h	8,5 m ³ /h	14,5 m ³ /h	22,5 m ³ /h	8,5 m ³ /h	14 m ³ /h
Füllung AFM® / Sand in kg	63 / 75	105 / 125	168 / 200	63 / 75	105 / 125
AFM® 1 / Sand 0,4 - 0,8 Säcke	2	3	4	2	3
AFM® 2 / Sand 0,7 - 1,2 Säcke	1	2	4	1	2
A	770 mm	900 mm	1'040 mm	878 mm	1'009 mm
B	400 mm	400 mm	610 mm	400 mm	400 mm
C	480 mm	610 mm	762 mm	480 mm	610 mm
D	252 mm	252 mm	302 mm	715 mm	847 mm
E	120 mm	120 mm	160 mm	774 mm	904 mm
F	876 mm	1'006 mm	1'146 mm	1'194 mm	1'448 mm
G	463 mm	530 mm	590 mm	-	-
H	524 mm	592 mm	671 mm	-	-



KAPITEL 4 | FILTERANLAGEN UND FILTERMATERIAL

Filteranlagen

Artikelnummer	Bezeichnung	Preis CHF
		
FILTERANLAGE AZUR Filter aus Thermoplast mit 6-Wege-Ventil inkl. Pumpe Swimme. Betriebsdruck 2 bar.		C
044052	Filteranlage Azur Ø 375 mm, Pumpe Pentair Freeflo 0,37 kW Füllmenge AFM®/Sand 25/30 kg	740.00
044053	Filteranlage Azur Ø 475 mm, Pumpe Pentair Freeflo 0,37 kW ½ PS - 230 V, Füllmenge AFM®/Sand 55/65 kg	762.00
044054	Filteranlage Azur Ø 560 mm, Pumpe Pentair Freeflo 0,55 kW ¾ PS - 230 V, Füllmenge AFM®/Sand 100/120 kg	852.00
041119	Filter Azur Ø 375 mm mit 6-Wege-Top-Mount-Ventil	469.00
041120	Filter Azur Ø 475 mm mit 6-Wege-Top-Mount-Ventil	489.00
041121	Filter Azur Ø 560 mm mit 6-Wege-Top-Mount-Ventil	507.00
		
031076	Pumpe Swimme 0,37 kW, 230 V (SW12), 4,5 - 5 m³/h - 10 mWS	472.00
031078	Pumpe Swimme 0,55 kW, 230 V (SW15), 7 m³/h - 10 mWS	490.00
031077	(a) Pentair Freeflo Pumpe 0,37 kW ½ PS - 230 V	354.00
031079	(a) Pentair Freeflo Pumpe 0,55 kW ¾ PS - 230 V	380.00
		
FILTER UND PUMPE JACUZZI		C
125123	Schwimmbadpumpe Jacuzzi 1PS, 230 V	649.00
125124	Filter Jacuzzi Ø 570 mm / 14 m³/h Füllung AFM®/Sand: 100 kg / 125 kg	702.00
		

6-Wege-Umschaltventile



Artikelnummer Bezeichnung Preis CHF

6-WEGE-UMSCHALTVENTILE 1½" **A**
 Badumat R41, Rückspülventile manuell.
Neu: Profildichtung befindet sich im Ventiloberteil

045030	Badumat R41/3 G 6-Wege-Umschaltventil 1½"	116.00
045031	Badumat R41/3 A 6-Wege-Umschaltventil 1½" AO mit 2 Verschlussstopfen R 1½" (alle Abgänge offen)	116.00
045038	Oberteil zu R41 1½"	104.00
045-014	Stopfen 1½" weiss mit O-Ring	6.00
045-700	Sterndichtung 1½" R41	24.20



6-WEGE-UMSCHALTVENTILE 2" **A**
 Badumat R51, Rückspülventile manuell
Neu: Profildichtung befindet sich im Ventiloberteil

045032	Badumat R51/3 G 6-Wege-Umschaltventil 2"	190.00
045033	Badumat R51/3 A 6-Wege-Umschaltventil 2" AO mit 2 Verschlussstopfen R 2" (alle Abgänge offen)	198.00
045039	Oberteil zu R51 2"	144.00
045-015	Stopfen 2" mit O-Ring	9.00
045-701	Sterndichtung 2"	35.20



Artikelnummer

Bezeichnung

Preis CHF

AFM® IST EIN EINZIGARTIGES, BIORESISTENTES FILTERMATERIAL



Abhängig von der Filtergrösse, **benutzen Sie folgende AFM® Körnungen:**

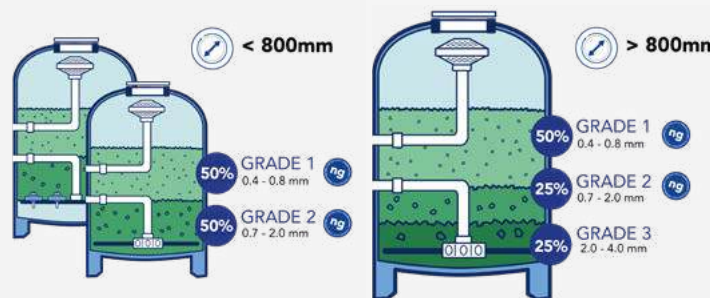

Für kleinere Filter (< Ø 800 mm Durchmesser) oder alle Filter mit Düsenböden, unabhängig von der Filtergrösse:
Benutzen Sie 50% AFM® NG Körnung 1 und 50% AFM® NG Körnung 2.

Für grössere Filter (> Ø 800 mm Durchmesser):
Benutzen Sie 50% AFM® NG Körnung 1, 25% AFM® NG Körnung 2 und 25% AFM® Körnung 3. AFM® Körnung 3 wird benötigt, um den Filterstern von grösseren Filtern zu bedecken. Dies garantiert einen angemessenen Wasserdurchfluss.



SÄCKE À 21 KG FÜR SCHWIMMBAD

S

046101*	AFM® NG Korn 1	0,4 - 0,8 mm	Sack à 21 kg	50.00
046102*	AFM® NG Korn 2	0,7 - 2,0 mm	Sack à 21 kg	50.00
046025*	AFM® NG Korn DIN	0,7 - 1,2 mm	Sack à 21 kg	50.00
046103*	AFM® S Korn 3	2,0 - 4,0 mm	Sack à 21 kg	50.00

ACHTUNG

Ausnahmen gelten für Sondertransporte:
Für Sondertransporte ab 10t AFM an schwer zugänglichen Gemeinden (z.B. Berggemeinden) sowie wenn die Zufahrt mit einem 40t LKW nicht möglich ist, sind die Transportkosten NICHT inkl. und müssen für jedes Projekt zwingend angefragt werden!

SÄCKE À 25 KG FÜR SCHWIMMBÄDER

S

046020*	AFM® NG Korn 1	0,4 - 0,8 mm	Sack à 25 kg	55.00
046021*	AFM® NG Korn 2	0,7 - 2,0 mm	Sack à 25 kg	55.00
046023*	AFM® NG Korn DIN	0,7 - 1,2 mm	Sack à 25 kg	55.00
046022*	AFM® S Korn 3	2,0 - 4,0 mm	Sack à 25 kg	55.00

i Für öffentliche Bäder und AFM Bulk Bags à 1'000 kg, siehe Katalog S. 550 und 551.

*Preise inkl. Transportkosten ab Frachtfreigrenze (CHF 3'000.00).



KAPITEL 4 | FILTERANLAGEN UND FILTERMATERIAL

Filtermaterial

Artikelnummer Bezeichnung Preis CHF



AKTIVKOHLE

C

Spez. Gewicht $500 \text{ kg/m}^3 = 50 \text{ l} = 25 \text{ kg}$ Aktivkohle

Bei der Herstellung von Aktivkohle werden kohlenstoffreiche Rohmaterialien durch Erhitzen in Verbindung mit Wasserdampf bzw. Chemikalien aktiviert. Durch die feine Porenverteilung in der Aktivkohle - pro g ca. $1'000 \text{ m}^2$ Oberfläche - ist die Schmutzaufnahmefähigkeit in Mehrschichtfiltern ca. doppelt so gross wie bei Anthrazit. Aktivkohle wird auch zur Entchlorung und Entozonisierung (Sorptionsfiltration) verwendet. Vor Inbetriebnahme von Mehrschichtfiltern muss die Aktivkohle **24 Stunden intensiv gewässert und danach ausreichend gespült werden**. Spülwassergeschwindigkeit um ca. 50 m/h. Besonders geeignet für Schwimmbäder zur Entfernung von chlorierten Kohlenwasserstoffen, Entchlorung, Entozonisierung. Rohstoff: Kokoskohle.

Preise inkl. Transportkosten ab Frachtfreigrenze (CHF 3'000.00)

046012	Aktivkohle PURE AC SK 814 (Kokoskohle) Körnung 1,4 - 2,5 mm Sack à 50 l/25 kg	277.00
--------	----------------------------------------------------------------------------------------	--------



KIESELGUR

C

Preise inkl. Transportkosten ab Frachtfreigrenze (CHF 3'000.00)

046013	Kieselgur Sack à 25 kg	149.00
--------	------------------------	--------



FILTERQUARZSAND FEUERGETROCKNET

A

Alle Preise ohne Transportkosten.

046000	Sand Körnung 0,4 - 0,8 mm Schüttdichte $1'500 \text{ kg/m}^3$	Sack à 25 kg	44.00
046001	Sand Körnung 0,7 - 1,2 mm Schüttdichte $1'500 \text{ kg/m}^3$	Sack à 25 kg	44.00
046003	Sand Körnung 2,0 - 3,2 mm Schüttdichte $1'500 \text{ kg/m}^3$	Sack à 25 kg	44.00



KAPITEL 4 | FILTERANLAGEN UND FILTERMATERIAL

Salz und Filterzubehör

Artikelnummer	Bezeichnung	Preis CHF
<div style="background-color: #e1f5fe; padding: 5px;"> <p>DA-GEN AKTIVATOR C</p> <p>Mit dem DA-GEN Aktivator auf Basis von Magnesiumchlorid erreichen Sie eine noch bessere Filtrationsleistung und klareres Wasser. Alternativ kann der DA-GEN auch mit unserem Aktivator Standard (NaCl) betrieben werden. Dosierung: 1.5 kg Aktivator Special oder 1 kg Aktivator Standart pro m³ Beckeninhalt (für TDS 1200).</p> </div>		
024090	(a) DA-GEN Aktivator Spezial MgCl ₂ Sack à 25 kg	50.00
046015	(b) REOSAL Regeneriersalz fein - 25 kg (Eidgenössische Zulassungs-Nr. CHZN4763.K1) Sack à 25 kg	30.80
<div style="background-color: #e1f5fe; padding: 5px;"> <p>REGENERIERSALZ FÜR TOPCLEAN C</p> <p>Preise inkl. Transportkosten ab Frachtfreigrenze (CHF 3'000.00)</p> </div>		
046017	(c) Regeneriersalz Tabletten speziell für Topclean geeignet Sack à 25 kg	48.00
<div style="background-color: #e1f5fe; padding: 5px;"> <p>ZUBEHÖR FÜR PRIVATE SANDFILTER A</p> </div>		
045023	(d) Filterpalette Kunststoff schwarz 800 x 450 mm	122.00
045011	(e) Manometer Ø 5 cm ¼" AG für Filter 0 - 4 bar	32.00
045012	Manometer Ø 6 cm ¼" AG für Filter 0 - 4 bar	32.00
045014	Manometer Ø 5 cm ¼" AG für Triton-Anschluss hinten	40.00
045018	Manometer Ø 7 cm ¼" AG 0 bis 4 bar aus Edelstahl mit Öl gedämpft	220.00
045019	Unterdruckmanometer Ø 7 cm -1 bis 3 bar ¼" AG aus Edelstahl mit Öl gedämpft	220.00
045016	(f) Entlüftungseinheit zu Calplas Filter FA mit Manometer mit T-Stück und spez. Kugelventil ¼"	104.00
045017	Entlüftungseinheit zu Calplas Filter DCE mit Manometer mit T-Stück und spez. Kugelventil ¾"	112.00
045-022	(g) Filterstern Standard für Filter Ø 400 mm	122.00
045-023	Filterstern Standard für Filter Ø 500 mm	132.00
045-024	Filterstern Standard für Filter Ø 600 mm	144.00

